

Moving TV

ROBO

Моторизированная
подставка для ТВ

Инструкция пользователя / SA

- Легко собрать
- Управляется с пульта ДУ
- Есть возможность обучения пульта управления от телевизора

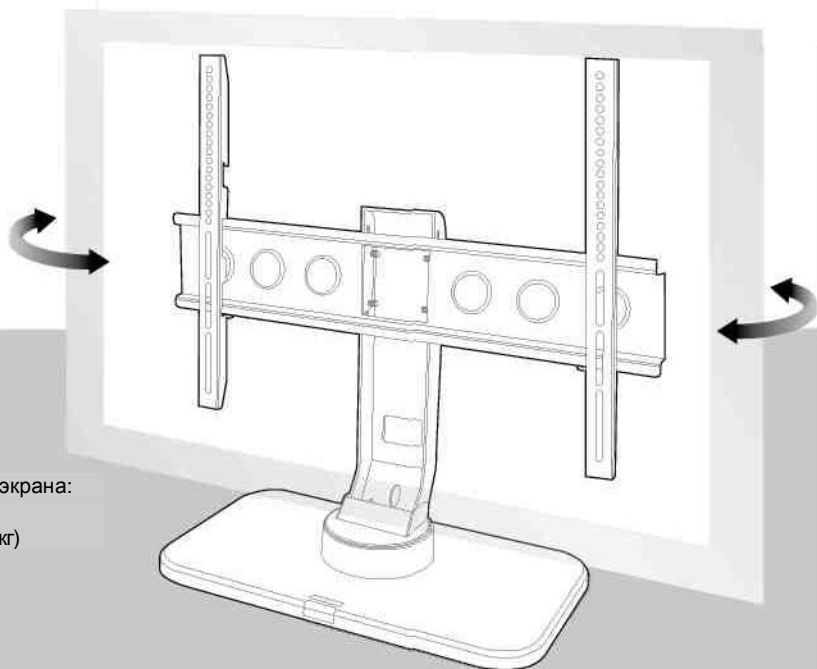

Размеры экрана:
32" - 52"
(вес до 45кг)

Moving TV STAND

Серия ROBO- это моторизованные крепления, которые позволяют настроить оптимальный угол просмотра ТВ, поворачивая телевизор вправо или влево при помощи пульта дистанционного управления.

Угол поворота можно отрегулировать от 20° до 60° в обе стороны, есть возможность сохранения 1-й пользовательской настройки.
(Функция пресет)

Меры предосторожности



Внимание

Данный знак предупреждает о возможности получения травм при не соблюдении инструкции

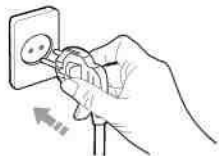

Убедитесь в том, что вилка вставлена в розетку полностью.

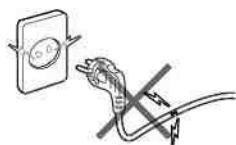

Не используйте поврежденную вилку, провод, или розетку, это может привести к пожару.



Не прикасайтесь к вилке мокрыми руками, это может вызвать короткое замыкание.

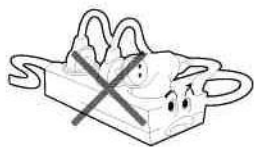

Не подключайте много источников потребления тока в одну розетку

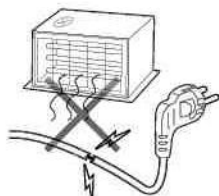

Не располагайте провод питания около источников тепла.



Протрите чистой тряпкой контакты вилки, если на них попала вода или грязь.



Запрещается устанавливать на механизм любые предметы, кроме телевизора.



Примите меры по предотвращению попадания мелких деталей во время установки в руки детей.



Не пробуйте ремонтировать кронштейн самостоятельно. В случае повреждения механизма обратитесь в сервисный центр.

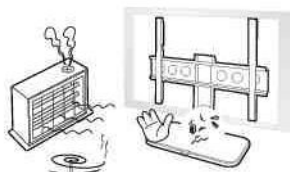

Не устанавливайте механизм около нагревательных приборов.

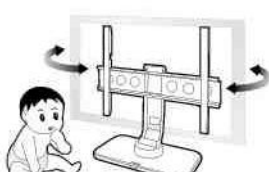

Не пользуйтесь механизмом, если рядом с механизмом находятся люди.



Не располагайте вещи, которые могут привлечь внимание ребенка под механизмом

Меры предосторожности



Внимание

Данный знак предупреждает о возможности получения травм при не соблюдении инструкции

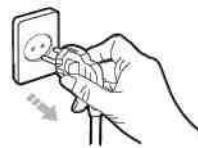

Для отключения питания вытащите вилку из розетки, не тяните за провод.



Не используйте механизм в помещениях с повышенной влажностью или там где на него может попасть влага.



Не допускайте зажима провода питания.

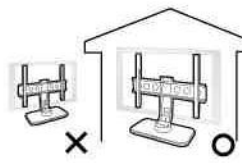

Данный механизм предназначен для использования только в помещении.



Не используйте и не храните воспламеняющиеся жидкости около механизма.

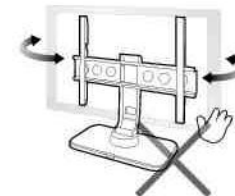

Не пытайтесь вручную отрегулировать угол поворота механизма.

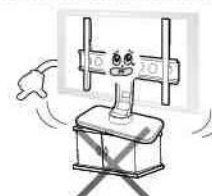

Не устанавливайте подставку на не устойчивые тумбочки.

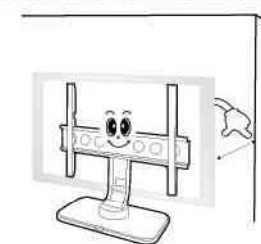

Перед использованием ознакомьтесь инструкцией по пользованию.

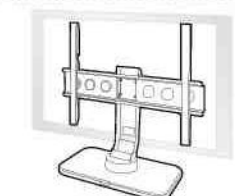

Перед установкой телевизора убедитесь, что его вес и размер подходит для использования с данным механизмом.

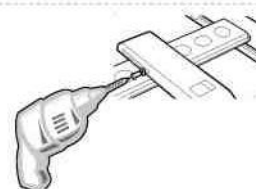

Используйте электрическую дрель для закручивания винтов

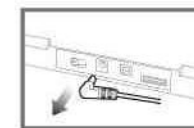

В случае необходимости ремонта необходимо снять телевизор и отключить питание.

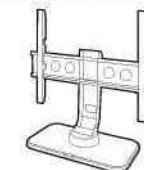

1 Комплект поставки

Перед началом установки убедитесь, что все элементы механизма в наличии и не повреждены, если какие либо элементы механизма отсутствуют или повреждены, не устанавливайте механизм и свяжитесь с продавцом.

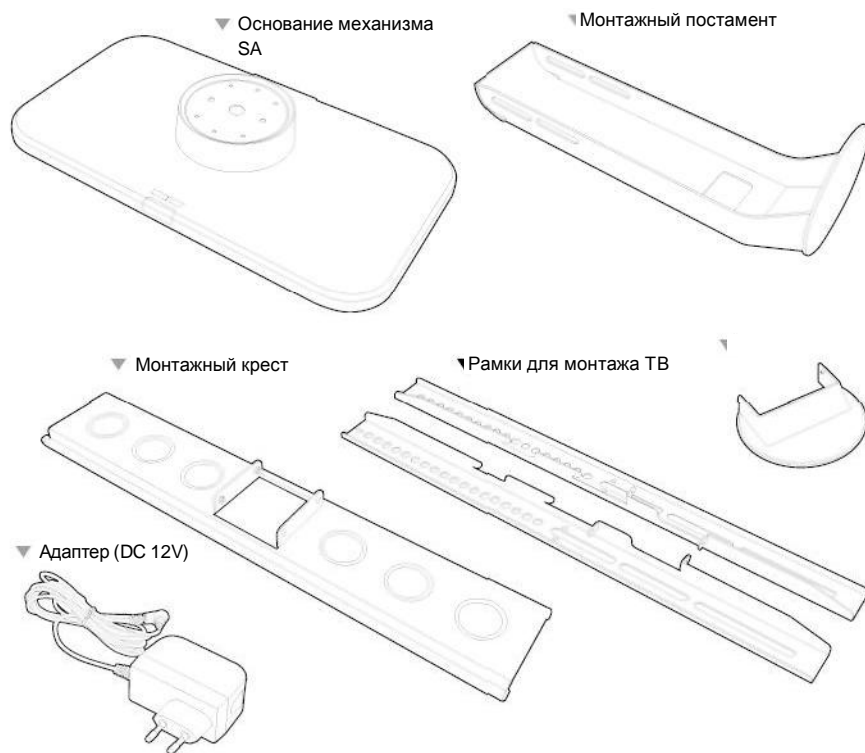

■ Аксессуары

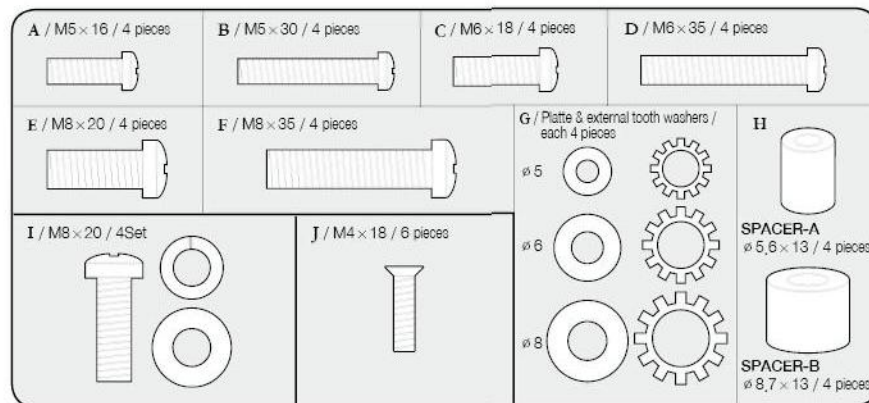

2 Обозначения частей механизма

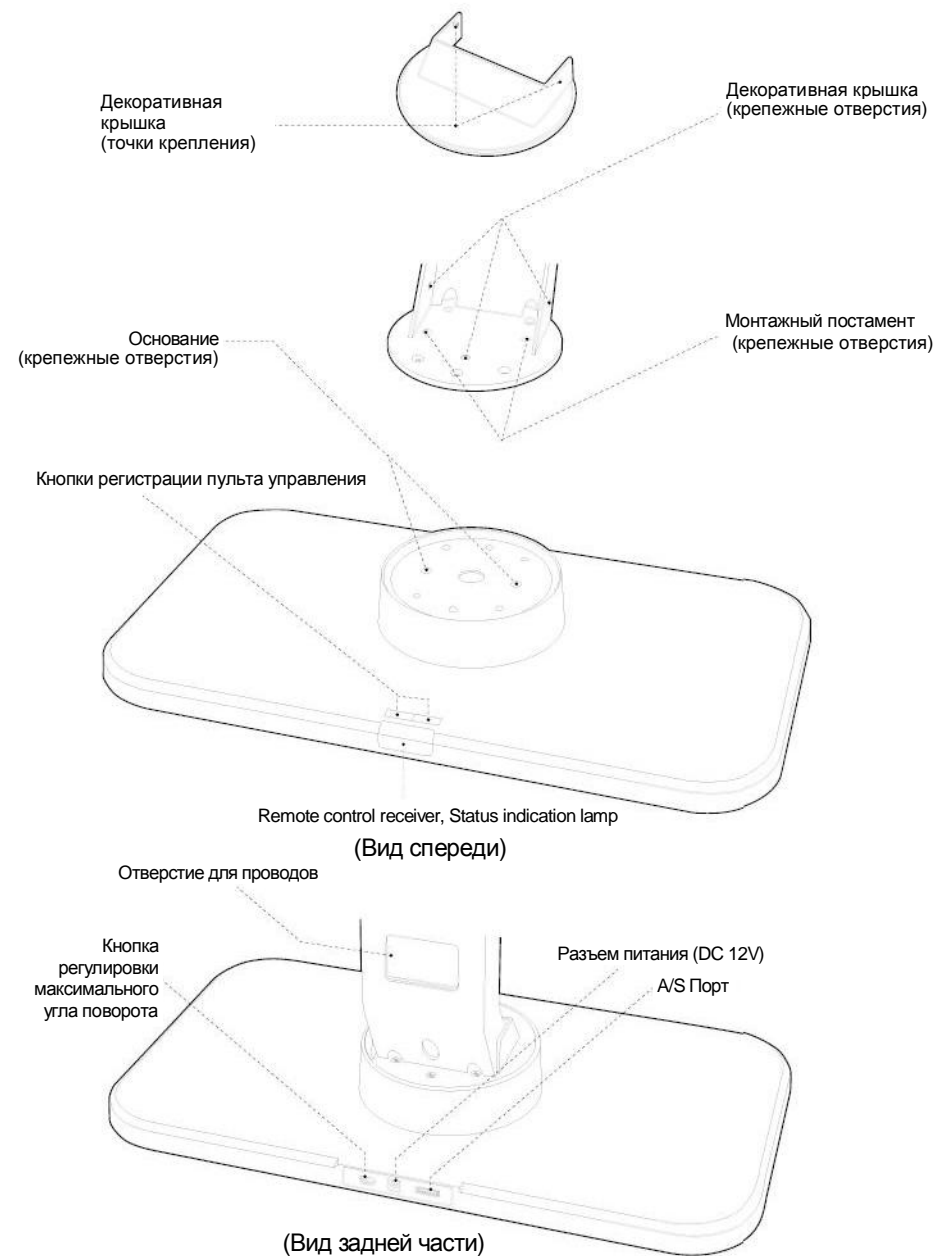

3 Установка телевизора не крепление

3-1. Перед установкой рамки для крепления на механизме SA, открутите штатное крепление ТВ если оно установлено.

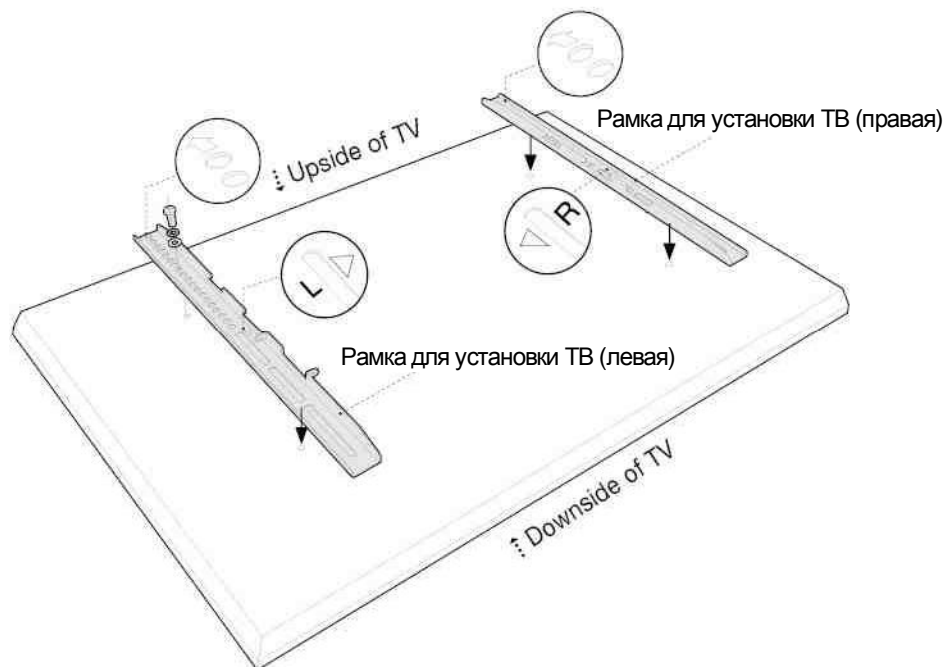

1. Подберите винты для закрепления монтажной рамки на задней части телевизора. (от телевизора, или подберите из аксессуаров которые идут в комплекте с креплением)
2. Устанавливайте рамки на задней части как показано на картинке. Правая рамка на правой части ТВ, левая на левой части.
3. Старайтесь расположить Рамки по центру телевизора.
4. Затяните винты.

! Note Используйте только подходящие винты. Проверьте затяжку.

Крепежная арматура

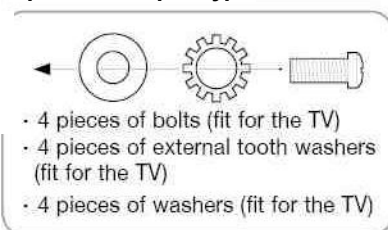

3 Установка телевизора не крепление

3-1. Монтаж крепления на не ровной задней части ТВ

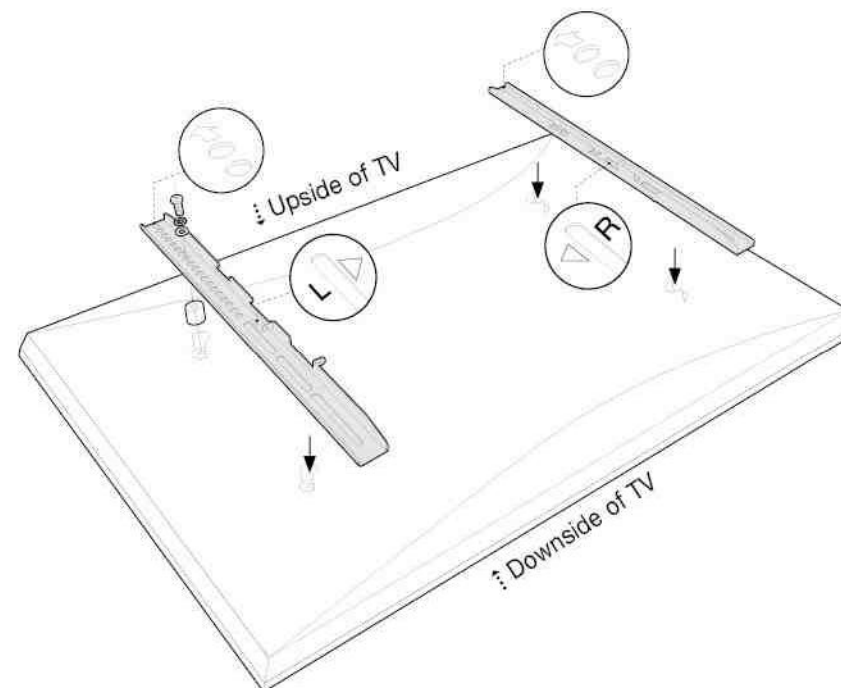

1. Подберите винты и проставки для закрепления монтажной рамки на задней части телевизора. (от телевизора, или подберите из аксессуаров которые идут в комплекте с креплением)
2. Устанавливайте рамки на задней части как показано на картинке. Правая рамка на правой части ТВ, левая на левой части.
3. Старайтесь расположить Рамки по середине телевизора.
4. Затяните винты.

! Note Используйте только подходящие винты. Проверьте затяжку.

Required connection tools

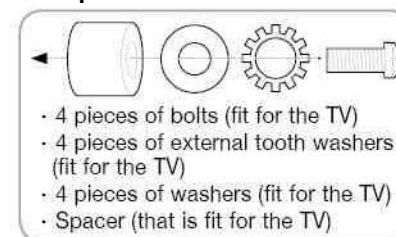

4 Установка Монтажного креста на Монтажный постамент

4-1. Временно соедините Монтажный крест и Монтажные рамки.

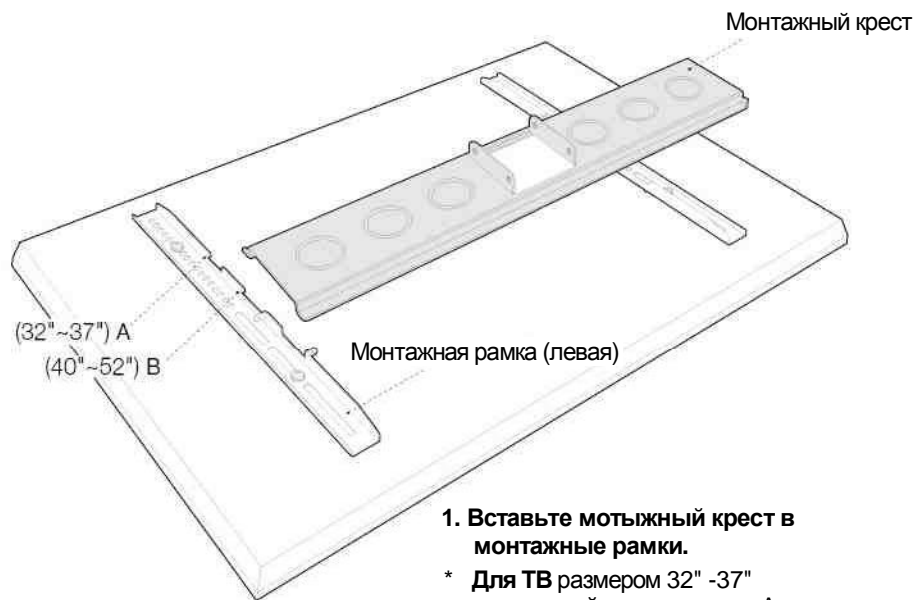

1. Вставьте монтажный крест в монтажные рамки.

* Для ТВ размером 32" -37" используйте отверстия А

* Для ТВ размером 40" -52" используйте отверстия В

4-2. Установка монтажного постамент



1. Установите монтажный постамент в монтажный крест, как показано на картинке.

4 Соединения Монтажного постамент и Монтажного креста

2. Оставьте расстояние не менее 2 см. между нижней частью ТВ нижней точкой монтажного постамент.

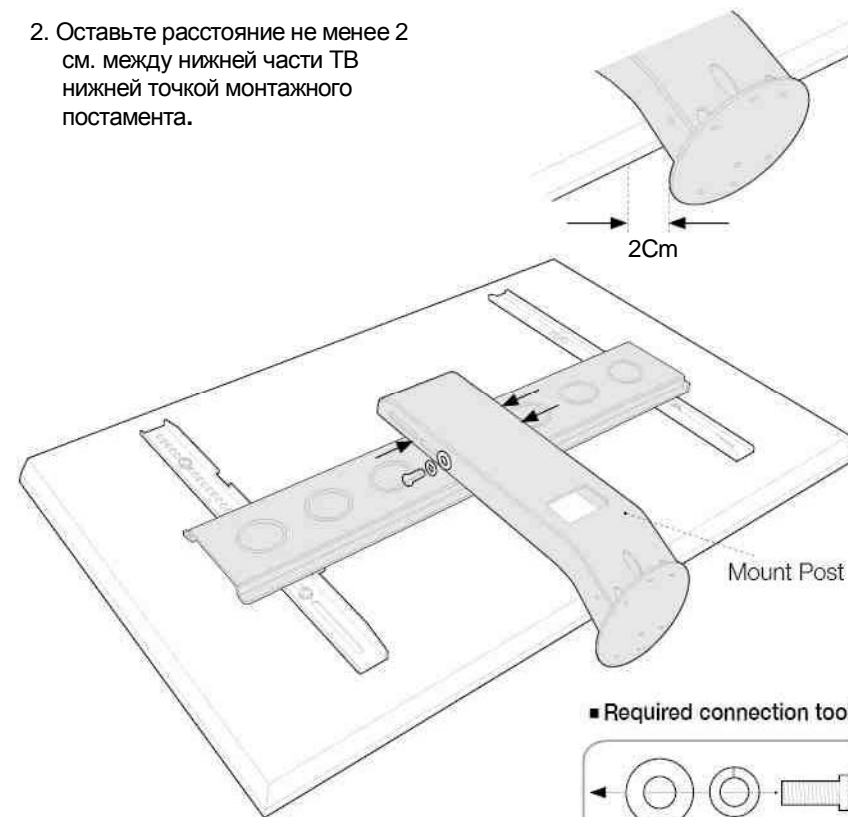

Required connection tools

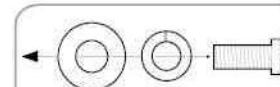

3. После того как расстояние отрегулировано затяните винты (I/M8x20), как показано на картинке.

! Note Винты следует затягивать при помощи электрической дрели

4. Отсоедините монтажный крест и монтажный постамент от рамок для крепления ТВ.

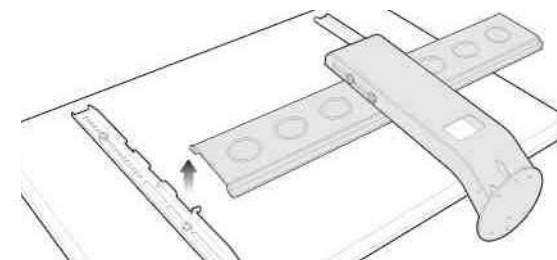

5 Установка монтажного креста на поворотное основание

5-1. Соединение монтажного постаментов и поворотного основания

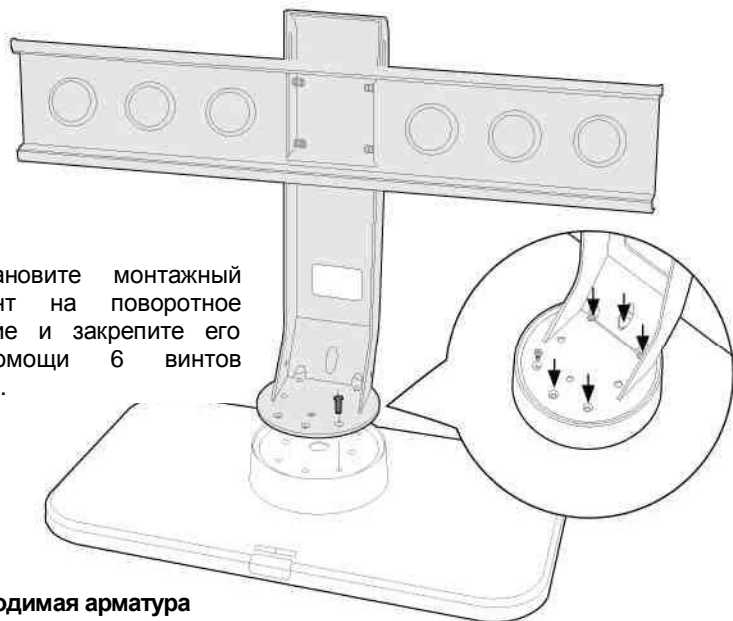

1. Установите монтажный постамент на поворотное основание и закрепите его при помощи 6 винтов (J/M4x18).

■ Необходимая арматура

• 6 винтов (J/M4x18)



⚠ Внимание Проверьте затяжку всех 6 винтов.

5-2. Установка декоративной накладки

1. Установите декоративную накладку в монтажные отверстия, согласно рисунку

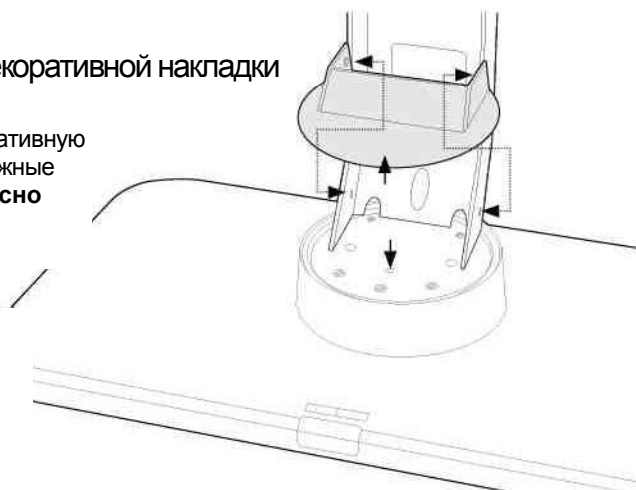

6 Установка ТВ и прокладка проводов

6-1. Установка ТВ

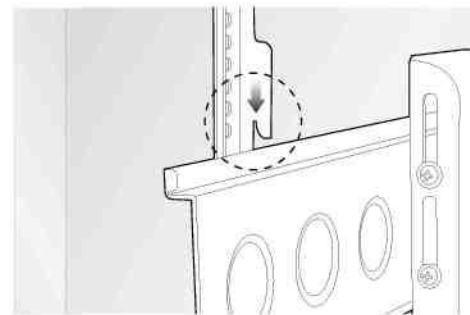

1. Вставьте пазы монтажных рамок в монтажный крест. Отрегулируйте центральную точку, для получения ровной развесовки ТВ.

⚠ Внимание

Для установки ТВ необходима помощь 2-х человек.

- * В случае не правильной установки телевизор может упасть
- * Не правильная развесовка может привести к поломке механизма.

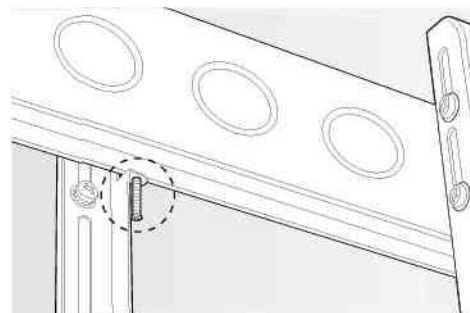

⚠ Внимание

После того, как телевизор установлен, затяните 2 фиксирующих винта.

6-2. Прокладка проводов

1. После установки ТВ необходимо проложить провода через отверстие в монтажном постаменте.

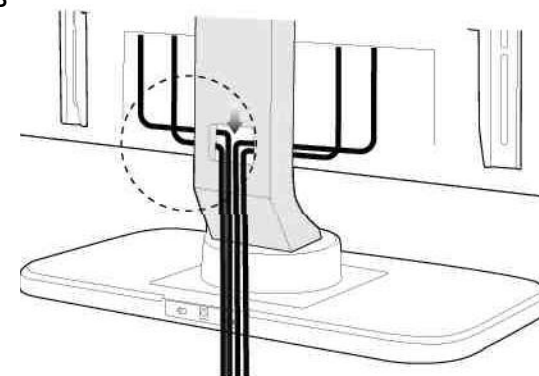

7 Настройки угла поворота

7-1. Настройка угла поворота

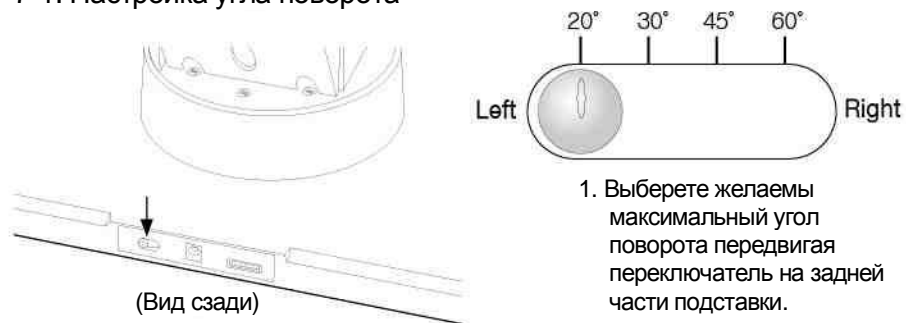

(Вид сзади)

1. Выберите желаемый максимальный угол поворота передвигая переключатель на задней части подставки.

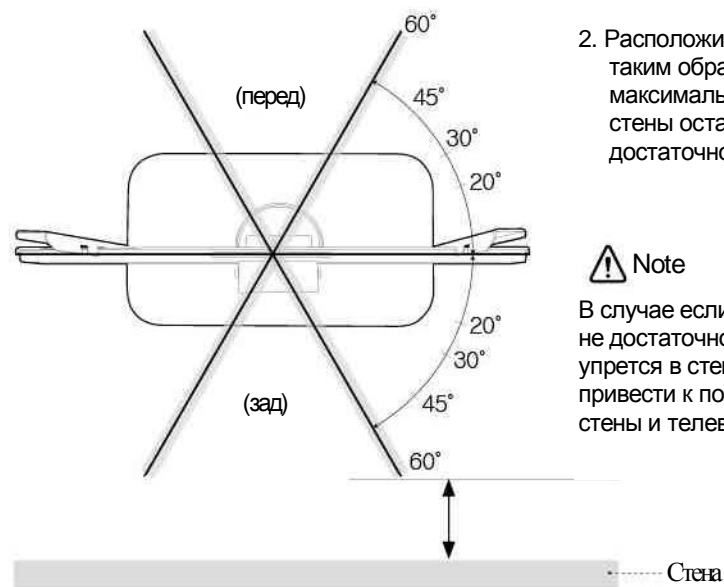

2. Расположите подставку таким образом, чтобы при максимальном повороте до стены оставалось достаточно места.

⚠ Note

В случае если расстояние не достаточно телевизор упрется в стену, что может привести к повреждению стены и телевизора.

7-3. Подключение питание

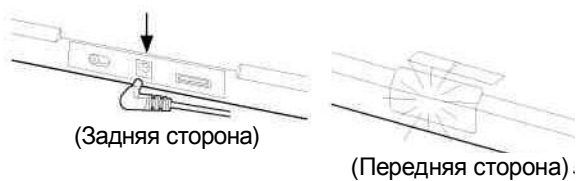

(Задняя сторона)

(Передняя сторона)

1. Подключите провод питания от адаптера в разъем на задней части подставки.

* Индикатор на передней части загорится синим на 0.5 секунд.

8 Настройка пульта ДУ

8-1. Information to be referred before the registration of a remote control

* Нет необходимости использовать дополнительный пульт ДУ для управления механизмом. Вы можете запрограммировать пульт от телевизора для работы с механизмом.

1. Выберите пульт, который Вы будете использовать. Запрограммируйте пульт от телевизора. (Вы можете запрограммировать любой пульт).

2. Выбирайте клавиши, которые не используются на пульте управления ТВ, для работы с кронштейном

⚠ Внимание Старайтесь не программировать клавиши которые используются для управлением телевизором, это может привести к срабатыванию механизма при нажатии на них.

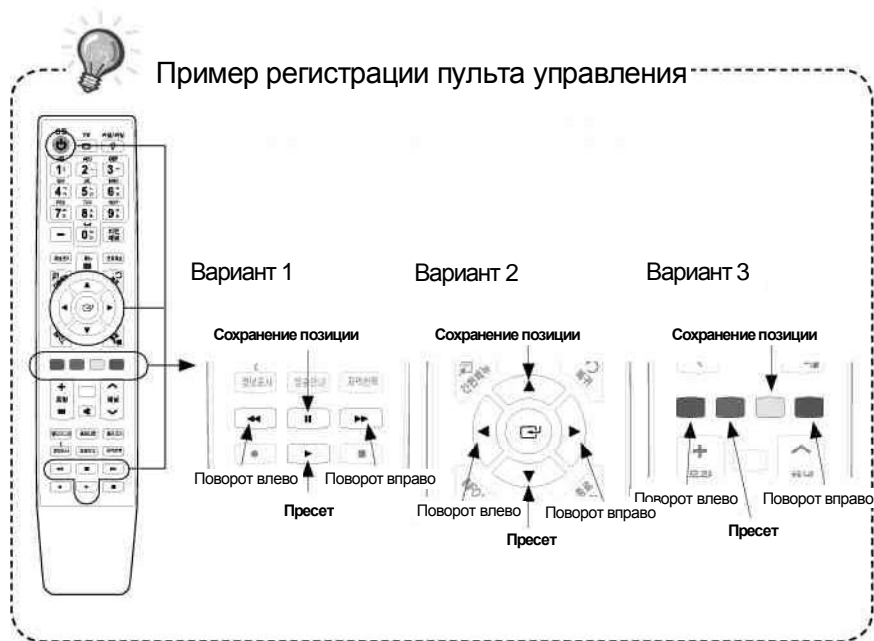

8 Настройка пульта ДУ

1 Вход в режим настройки

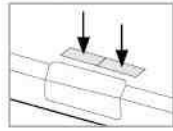

Нажмите обе кнопки одновременно на 2 сек.

2 Готов к настройке

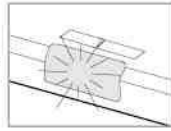

Синий индикатор начнет мигать.

3 Регистрация поворота влево

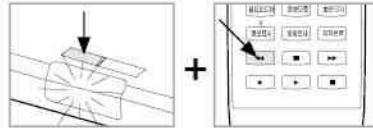

1. Нажмите и удерживайте левую кнопку (синий индикатор горит постоянно)
2. **Не отпуская кнопку, нажмите на кнопку пульта, выбранную для поворота влево.**

4 Подтверждение регистрации

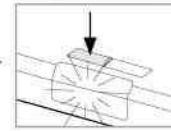

Синий индикатор моргнет 2 раза.

5 Готов к настройке

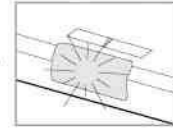

Отпустите кнопку на подставке, синий индикатор начнет мигать.

6 Регистрация поворота вправо

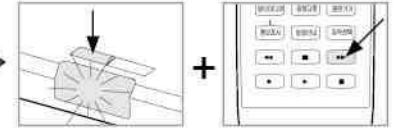

1. Нажмите и удерживайте левую кнопку (загорится красный индикатор)
2. **Не отпуская кнопку, нажмите на кнопку пульта, выбранную для поворота вправо.**

12 Подтверждение

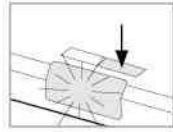

Красный индикатор моргнет 2 раза.

11 Регистрация кнопки пресета

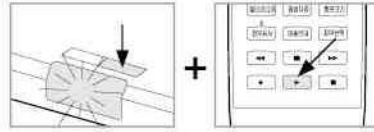

3. Нажмите и удерживайте правую кнопку (загорится красный индикатор)
4. **Не отпуская кнопку, нажмите на кнопку пульта, выбранную для пресета.**

10 Готов к настройке

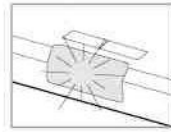

Отпустите кнопку на подставке, синий индикатор начнет мигать.

9 Подтверждение регистрации

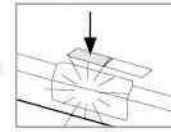

Синий индикатор моргнет 2 раза.

8 Регистрация кнопки сохранения пресета

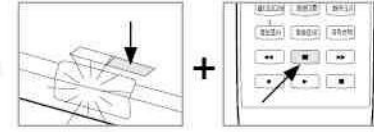

1. Нажмите и удерживайте правую кнопку (загорится синий индикатор)
2. **Не отпуская кнопку, нажмите на кнопку пульта, выбранную для функции сохранения пресета.**

7 Подтверждение регистрации

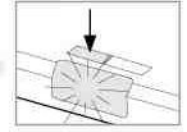

Красный индикатор моргнет 2 раза.

13 Готов к настройке

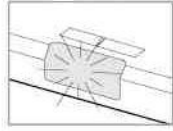

Отпустите кнопку на подставке, синий индикатор начнет мигать.

14 Регистрация кнопки возвращения в исходную

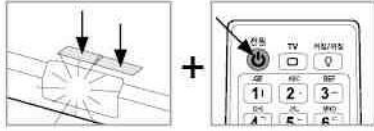

1. Нажмите и удерживайте обе кнопки (загорится фиолетовый индикатор)
2. **Не отпуская кнопку, нажмите на кнопку пульта, выбранную для отключения питания.**

15 Подтверждение регистрации

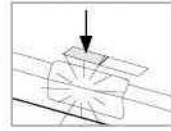

Фиолетовый индикатор моргнет 2 раза.

Внимание Процесс регистрации будет окончен только если будут выполнены пункты с 13 по 15 (



Регистрация кнопки возврата в исходное положение:

Нет необходимости выбирать на пульте управления кнопки выключения ТВ в качестве кнопки возвращения в исходное положение, но если выбрать именно эту кнопку, то при выключении питания телевизор вернется в начальную точку автоматически.

Если на пульте нет 4 свободных кнопок:

Если на пульте ДУ нет достаточного кол-ва кнопок можно пропустить шаг с 8 to 12. Это сократит необходимое кол-во кнопок до 2-х, не считая

9 Управление и Спецификация

1. Использование пульта ДУ

◆ Поворот влево

При нажатии кнопки поворота влево механизм начнет поворот влево, повторное нажатие остановит механизм.

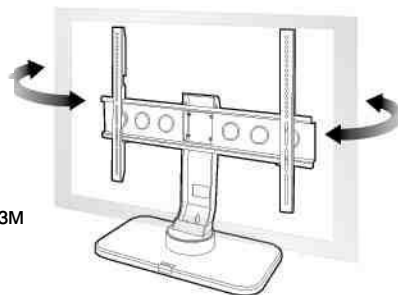

При нажатии кнопки поворота влево механизм начнет поворот вправо, повторное нажатие остановит механизм.

◆ **Кнопка настройки пресета** – данная кнопка сохраняет положение пресета.

◆ **Клавиша пресета** – ТВ повернется в сохраненное положение пресета

◆ **Кнопка возвращения в исходное положение** – ТВ вернется в исходное положение

Ручная регулировка – Медленно поворачивайте телевизор в желаемое положение.

⚠ Внимание Поворачивайте телевизор медленно двумя руками

■ Спецификация

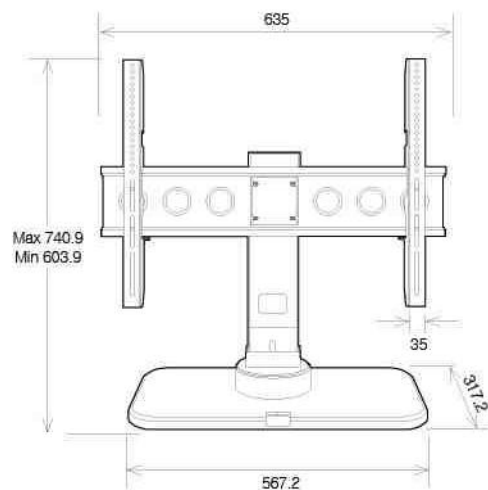

■ Specifications

Размер ТВ	32"~52"	
Вес ТВ	99lbs (45kg)	
Угол поворота	Вправо	20° / 30° / 45° / 60°
	Влево	20° / 30° / 45° / 60°
Пресет	1	
Управление	ИК пульт	
Питание	DC 12V / 100~24V Вольт	
Цвет	Черный	
Сертификат	CE, UL	

10 Troubleshooting

■ Что делать если механизм не работает.

◆ При проверке неисправности соблюдайте меры безопасности.

Если в механизм попала вода или посторонние предметы.

- если Вы почувствовали запах горелого из механизма
- Если слышен посторонний шум из механизма

Если механизм работает не нормально

- Вытащите вилку из розетки.
- Свяжитесь с сервис центром или продавцом.
- Не пытайтесь ремонтировать механизм самостоятельно

Подставка не работает в автоматическом режиме

- Проверьте подключение питания
- Проверьте, не попали ли посторонние предметы в механизм. Удалите их если они попали в механизм
- Проверьте, соответствует ли вес телевизора допустимым параметрам

Зарегистрированный пульт ДУ не работает.

- Проверьте подключение питания
- Замените батарейки в пульте управления
- Проверьте, нет ли препятствий между пультом ДУ и приемником ИК сигнала.

Красный индикатор постоянно мигает

- Проверьте, не попали ли посторонние предметы в механизм.
- Свяжитесь с сервис центром.



